

VANS

 ADRIA



Inspiration for *your* adventures.



Inspiration for *your* adventures.

Die Adria *Campervan* Kollektion

Der Adria **Markenanspruch** lautet, 'Premium-Qualität, Design und Wertigkeit für unvergessliche Erlebnisse' zu liefern.



Wir haben den besten Job der Welt ...
Wir erschaffen Inspirationen für Ihre Abenteuer.
Wir entwickeln unsere Wohnwagen, Wohnmobile und Vans vom Herzen, für die Seele.
Design zum Leben.
Design für Performance.
Mit Innovationsgeist und einer Begeisterung für Qualität.
Nicht einfach nur ein Freizeitfahrzeug, sondern Teil einer Geschichte - Ihrer!
Worauf warten Sie noch?



inspirations
magazine

ENTDECKEN SIE MEHR AUF: DE.ADRIA-MOBIL.COM

Warum Adria?

MIT EINEM CAMPERVAN KOMMEN SIE ABENTEUER UND FREIHEIT EINEN GROSSEN SCHRITT NÄHER.

IHR FAHRZEUG

Freiheit und Abenteuer, wann immer Sie wollen. Planen Sie einfach Ihre Reisen und los geht's!

IHRE UNTERKUNFT

Reisen Sie mit Familie oder Freunden, mit Ihren Sachen und nach Ihren Maßstäben, in Ihrem eigenen Zuhause.



IHRE REISEROUTE

Unabhängiges Reisen und Ihre eigene Reiseroute. Finden Sie Ihre eigenen Reiseziele abseits der Massen.

IHRE ABENTEUER

Das Leben verändert sich mit einem Freizeitfahrzeug, es eröffnen sich unendlich viele Möglichkeiten für Ihre Abenteuer.

IHRE SORGENFREIHEIT

Adria ist mit über 600.000 produzierten Reisemobilen und Wohnwagen seit 1965 einer der führenden Hersteller von Freizeitfahrzeugen in Europa.



Campervans, die inspirieren

DIE GRÜNDE, SICH FÜR ADRIA ZU ENTSCHEIDEN, WAREN NOCH NIE SO ÜBERZEUGEND.

LEIDENSCHAFT

Über fünfzig Jahre Erfahrung, Kompetenz und Leidenschaft, die in jedes Fahrzeug einfließen.

INSPIRIERTES DESIGN

Vans, die für das Leben und Performance designt wurden.

WELTKLASSE - PRODUKTIONSSTÄTTE

ISO 9001 EFQM 5-Sterne-zertifizierte fortschrittliche Fertigungsanlagen.

NACHHALTIGKEIT

Umweltmanagementsystem zertifiziert nach ISO 14001. Engagiert für nachhaltige Entwicklung, Vorbeugung und Reduzierung von Umweltbelastungen.

HÖCHSTER QUALITÄTSANSPRUCH

Weltklasse-Fertigungstechniken für Langlebigkeit und Zuverlässigkeit.

SORGENFREIHEIT

In ihren Klassen führende Garantien, die Unterstützung von über 500 Adria Händlern, qualifizierter After-Sales-Service.

PREISGEKRÖNTE FAHRZEUGE

Unabhängige Auszeichnungen für Design, Innovation, Qualität und Kundenzufriedenheit.

Sehen Sie sich den Film zum Produktionsprozess
auf de.adria-mobil.com an.



Highlights

Unsere Campervans zeichnen sich durch modernes Design, Innovation und eine Vielzahl an durchdachten Grundrissen aus. Wählen Sie aus unserem besten Angebot aller Zeiten, es ist sicher ein Campervan dabei, der zu Ihrem Vanlife passt!

TWIN SPORTS

CAMPERVAN FÜR OUTDOOR-ENTHUSIASTEN UND SPORTBEGEISTERTE ODER FAMILIEN-VAN? BEIDES!

Perfekt für Outdoor-Enthusiasten, Sportbegeisterte und Familien: Der Twin Sports, ein Abenteuer-Van mit dem originalen Panoramafenster im exklusiven Adria Design, 'Fahrerhaus-Loft'-Wohnraumdesign und zusätzlichen Schlafplätzen im Aufstelldach. Verschiedene Grundrisse zur Auswahl.



CAMPINGBUS ACTIVE

PLAY. STAY. EVERYDAY.

Campingbusse auf Basis des neuen Renault Trafic, dem perfekten Minivan für Freizeit und Alltag. In zwei Modellen erhältlich, dem Active BASE und dem Active PRO.



TWINS

Mit den Twin Campervans dem Alltäglichen entfliehen

Unsere Twins zählen weiterhin zu den beliebtesten Campervans. Die Modellreihen Supreme, Plus und Axess sind jetzt alle auf Fiat Ducato oder Citroën Jumper Basis* in vielen Grundrissen erhältlich.

MEHR RAUMGEFÜHL, MEHR LICHT.

Die Campervans mit dem originalen SunRoof im exklusiven Adria Design und 'Fahrerhaus-Loft'-Innendesign. Noch mehr Raumgefühl und Licht gibt es jetzt mit dem neuen optionalen SunRoof XL im Wohnraum bei den Supreme Modellen und mit dem optional wählbaren Panoramafenster über dem Fahrerhaus bei den Plus Modellen.



Europäischer Innovationspreis für Design

*AXESS nur als 'All-In' Sondermodell



ONLINE
ENTDECKEN

Mehr Informationen mit 360°
Innenansicht, Grundrissen
und technischen Daten unter
de.adria-mobil.com

NEUE GRUNDRISSSE

SUPREME 600 SBX

Campervan für zwei mit Mehrzweckzimmer

- **Vielseitiger Schlaf- und Wohnraum**, der sich in verschiedene Konfigurationen umwandeln lässt.
- **Räume für tagsüber:**
 - 'Home-Office'-Ecke
 - Wohnzimmer mit großen Sofas
- Großes Schlafzimmer: Lassen Sie das **elektrische Hubbett** zum Schlafen herunter.
- Großer Kleiderschrank, funktionale und stilvolle Küche, Badezimmer mit schwenkbaren Wand, umbaubarer Wohnbereich und beweglicher (verstaubarer) Tisch.

SPORTS / SUPREME 600 SX

mit elektrischem Hubbett bei kurzem Fahrzeug

- **Elektrisches Hubbett** (Liegefläche quer) mit optimaler Integration in die Fahrzeugdecke
- Zwei **getrennte Wohnräume**, die tagsüber genutzt werden können: hintere Sofas und vordere Essecke
- **Großer Kleiderschrank** hinten mit zwei Schiebetüren; kann auch genutzt werden, wenn das Bett vollständig hoch- oder heruntergefahren ist
- Große Garage



Design zum Leben

AUF DETAILS KOMMT ES AN

Alle unsere Campervans sind für das Leben konzipiert, wo es auf die Details ankommt und jeder Zentimeter zählt. Die Kompetenz bei den Grundriss-Entwürfen und der Konstruktion, bei der alles genau am richtigen Platz ist, wurde über Jahrzehnte erworben und Adria bringt diese Erfahrung in jeden Grundriss ein.



ONLINE
ENTDECKEN

Mehr Informationen mit 360°
Innenansicht, Grundrissen
und technischen Daten unter
de.adria-mobil.com

Wohnräume

Moderne Wohnraumkonzepte mit hochwertigem Interieur und einer Auswahl an Textilien und Polsterapplikationen.



Küchen

Küchendesigns, die auf ergonomischen Prinzipien basieren, mit Stil und Funktionalität, abgestimmt mit hochwertigen Geräten.

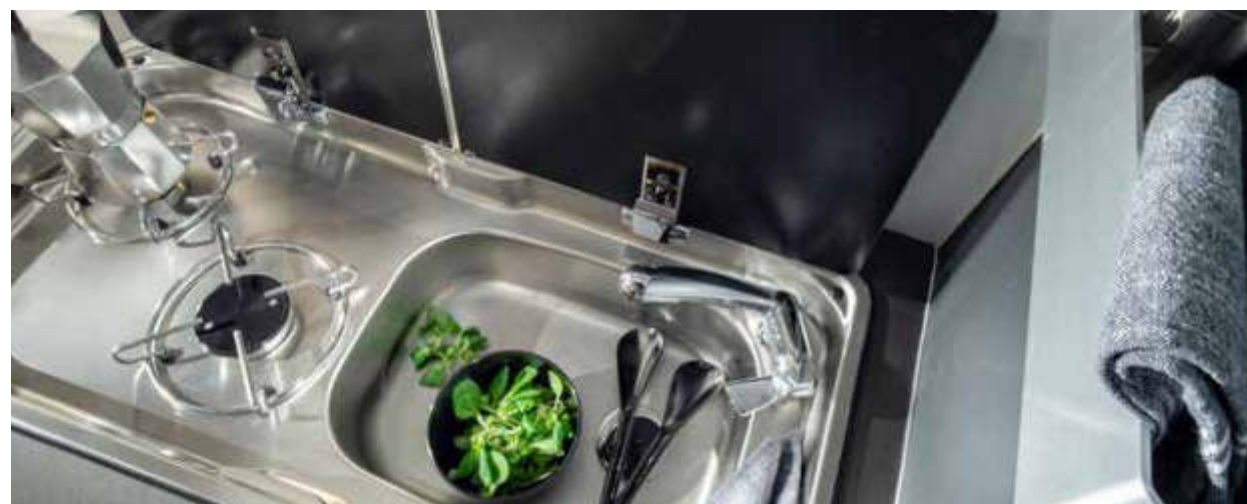

Badezimmer

Bad-Varianten je nach Grundriss,
mit Qualitätsarmaturen.



Duplex-Baddesign mit schwenkbarer Duschwand (ausgewählte Modelle).



Kompaktes, funktionales Bad für kleinere Grundrisse.

☑ Schlafzimmer

Verschiedene Bettvarianten (grundrissabhängig), mit leicht zugänglichen Betten und optimierten Abmessungen sowie komfortablen Matratzen. Durchdachtes Lichtdesign.



TWIN SPORTS

Der Schlafbereich des im exklusiven Adria Design gestalteten Aufsteldachs bietet zusätzlichen Platz.



120 x 200 cm großer Schlafplatz mit komfortablem Bett, nützlichem Stauraum, USB-Steckdosen und Leselampen. Das Schlafkabinenzelt ist aus acrylbasierten Materialien gefertigt, die isolierend, wasserabweisend und atmungsaktiv sind.

Twin 640 SGX und Twin Sports 640 SGX verfügen über ein Hubbett im Heckbereich mit nützlichem Stauraum darunter.



Für einen erholsamen Schlaf!

Wir haben Premium-Qualitätsmatratzen im Programm, die großen Schlafkomfort bieten. Hochresistente Schaumstoffkonstruktion, pflegeleichter Stoff und natürlicher Schutz gegen Bakterien, Gerüche und statische Aufladung.



☞ Lichtdesign



Intelligentes Lichtdesign mit Spot-, LED- und Umgebungs-Leuchten, mit denen Sie Ihr Ambiente in allen Wohnräumen einfach bestimmen können.

BEZUG



LUFTDURCHLÄSSIGES GEWEBE



REISSVERSCHLUSS



WASCHBAR BEI 40°



LUFTTROCKNEN (NICHT TROCKNER GEEIGNET)

SILBER SCHUTZ



100 % NATÜRLICH



UNGIFTIG



ANTI-STATISCH



ANTIBAKTERIELL



GERUCHSHEMMENT

» Multimedia

Inspirierte Multimedialösungen für Unterhaltung unterwegs.
Digitales Bedienfeld, einfach zu bedienende Steuerung für die wichtigsten Wohnfunktionen.



» Stauraum

Optimierte Stauraumlösungen rundum, mit viel Platz für alles, was Sie brauchen.

Der Twin Sports 640 SG verfügt über eine Vario-Space-XL-Garage mit klappbaren sowie herausnehmbaren Betten, einem variablen Regalsystem, einem Trockenschrank für Outdoor-Ausrüstung und praktische, durchdachte Stauraumlösungen.



☰ Stauraum

Optimierte Stauraumlösungen rundum,
mit viel Platz für alles, was Sie brauchen.

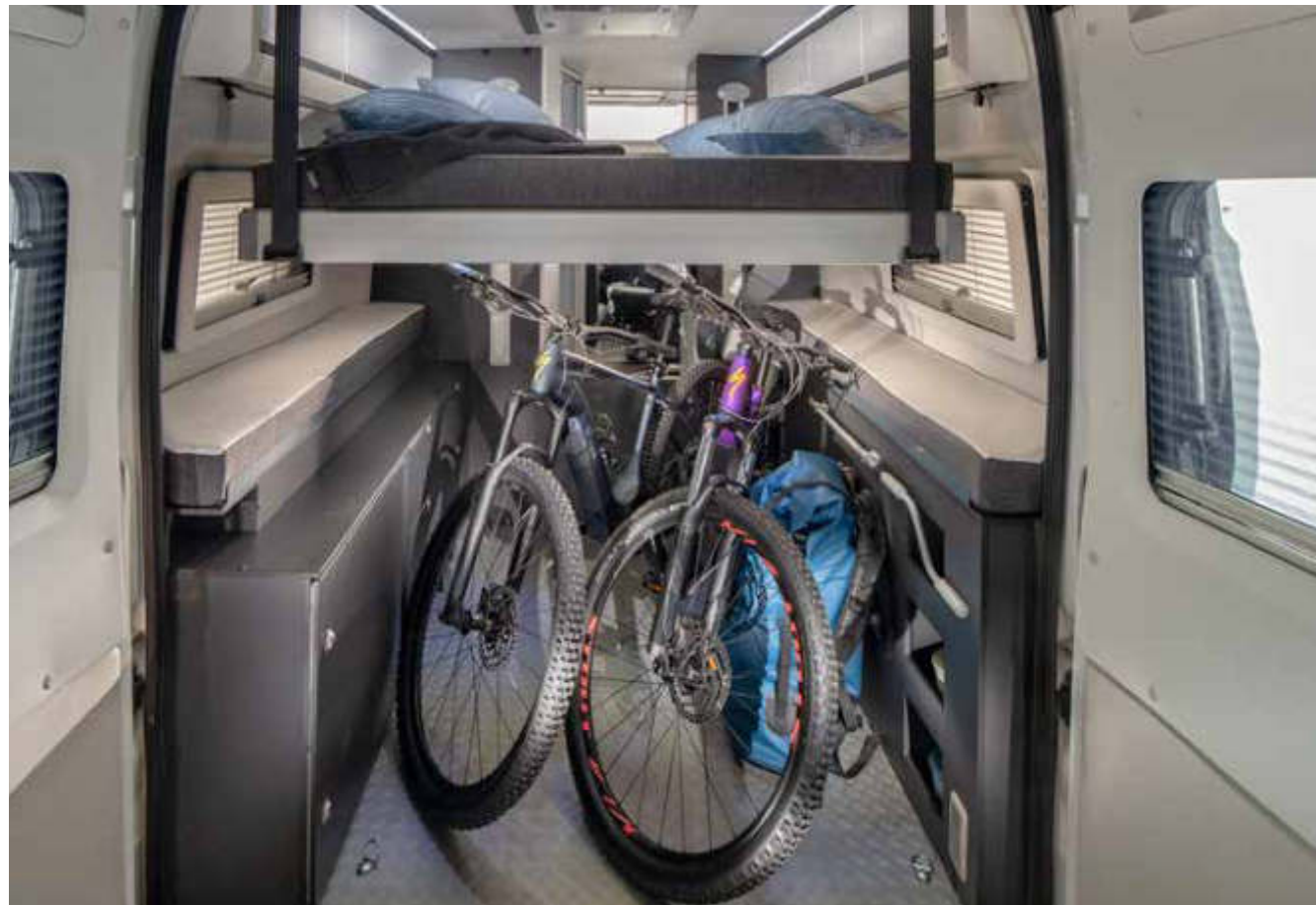
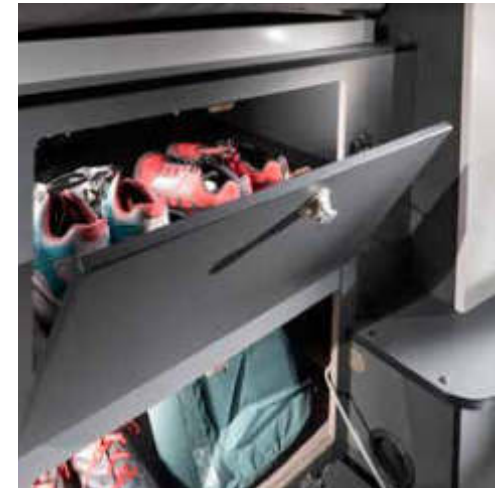



Design für Performance

Stark im echten Leben

Alle Adria Campervans sind für Performance entwickelt worden. Alle Details sind durchdacht geplant, entwickelt und getestet, um Ihnen Sicherheit und Komfort zu bieten und Sie zu begeistern. Gebaut für Freude und Langlebigkeit.



1_INSPIRIERTES DESIGN.

Entworfen mit nahtloser Integration von Innenräumen, modernem Interieur und Adria typischen Merkmalen.

2_BASISFAHRZEUGE.

Perfekte Integration in das Basisfahrzeug, je nach gewähltem Modell von Fiat und Citroën. Die neuesten Euro 6d-ISC-FCM (Fiat) und Euro 6.2 (Citroën) Motoren und eine Reihe von Fahrerassistenz- und Sicherheitshilfen (optional).

3_AUFBAUKONSTRUKTION.

Langlebige, robuste Karosseriekonstruktion mit einer 7 Jahres* Dichtigkeitsgarantie.

4_ISOLIERUNG.

Moderne Wärmedämmstoffe, durchdachtes Wärme- und Luftstrom-Management nach Adria's 'Thermo-build'-Standards.

5_HEIZUNG.

Je nach Modell mit Truma oder Webasto Heizsystem. Optional beheizbarer und isolierter Abwassertank.

6_LUFTZIRKULATION.

Adria's Air-Flow-System bedeutet, dass jedes Fahrzeug über ein durchdachtes Luftstrom-Management und eine integrierte Belüftung verfügt.

7_FENSTER & TÜREN.

Rahmenfenster (modellabhängig), gedämpft schließende Türen und Panoramafenster (modellabhängig) für viel natürliches Licht, Belüftung, Privatsphäre und Sicherheit.

8_MÖBEL & STAUAREAUM.

Mit professioneller Handwerkstechnik gefertigte Möbel mit integrierter Heizung und Luftstromführung für thermische Effizienz. Großzügige Stauraumlösungen im Inneren.

9_KOMFORT.

Moderne Wohnraumkonzepte mit optimiertem Platz und verbesserter Funktionalität für mehr Komfort und das Gefühl, zuhause zu sein.

10_KUNDENSERVICE.

Adria bietet bis zu 7 Jahre Dichtigkeitsgarantie*. Mit mehr als 500 Händlern verfügt Adria über ein effektives Kundendienst- und Ersatzteil-Netzwerk.

Klimatisierung

Unsere Campervans sind für den überdurchschnittlichen Komfort konzipiert.

ISOLIERUNG

Adria 'Thermo-build'-Standards und Luftstrommanagement, mit optimierten Isoliermaterialien und präzisiertem Heizungsdesign für Komfort unterwegs.

KÄLTEKAMMERTEST

Alle Fahrzeuge werden in unserer eigenen Kältekammer zwischen -20 und +60 Grad Celsius auf Funktion getestet.

KLIMAAANLAGE

Adria Twins können optional auch mit Klimaanlage bestellt werden.

HEIZUNG

Durchdachte Heizeffizienz mit präziser Technik und Kältekammertest für mehr Komfort. Truma Heizung oder Webasto Heizung in ausgewählten Modellen.

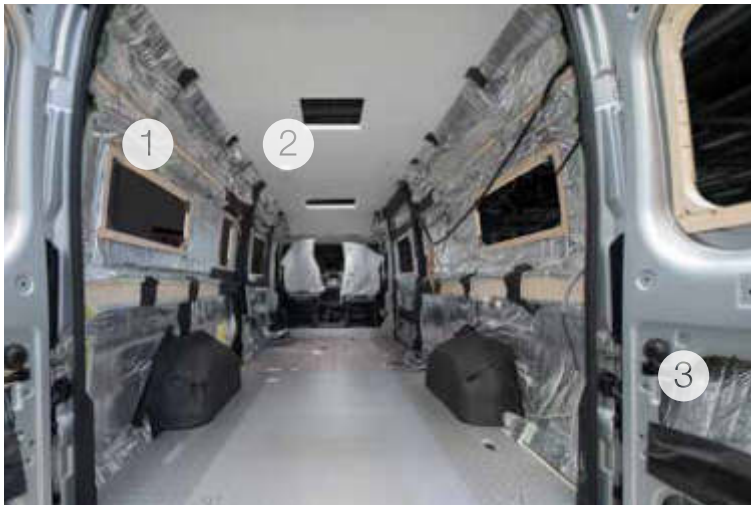
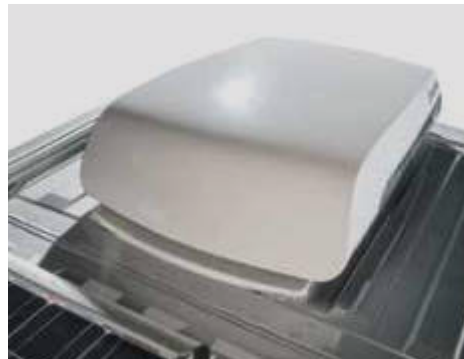

Optimiert für bessere Isolierung, Feuchtigkeitskontrolle und reduzierten Wärmeverlust.

- 1 Reduzierte Kältebrücken.
- 2 Neues recyceltes Ecofiber 40-Material, wärmegebunden zur besseren Isolierung.
- 3 Isolierung und Luftzirkulation um Fenster verbessert.



STROMVERSORGUNG

Genießen Sie mehr Unabhängigkeit mit unserem optionalen leistungsstarken Solarmodulen.

LUFTSTROMMANAGEMENT

Adria's integriertes Luftstrom-System für Belüftung und durchdachte Luftzirkulation, Kühlung und Heizung.

Einige Funktionen sind möglicherweise nicht bei allen Modellen verfügbar. Bitte informieren Sie sich bei Ihrem Adria Händler über individuelle Modellspezifikationen und technische Details.

*es gelten bestimmte Voraussetzungen, siehe de.adria-mobil.com/adria-garantie für Details.

Fiat Ducato TWIN SPORTS/TWIN SUPREME/TWIN PLUS/TWIN AXESS

Der Fiat Ducato bietet das Neueste in Sachen Design, Leistung und Ausstattung.

Leistungsstarke und effiziente 2.2 l Multijet (Euro 6d-ISC-FCM) Motoren mit 120 PS, 140 PS und 180 PS.

Manuelles 6-Gang Getriebe, optional 9-Gang Automatik Getriebe ab 140 PS, modernstes Außen- und Innendesign, Infotainmentsysteme, Fahrerassistenz- und Sicherheitshilfen (optional).



Basisfahrzeuge

Wir wählen die Basisfahrzeuge für jedes Freizeitfahrzeug nach der besten Torsionsfestigkeit, Leistungsdynamik und Möglichkeit der Wohnraumgestaltung im Innenraum aus.

Alle Fahrzeuge bieten die neuesten Euro 6d-ISC-FCM (Fiat) und Euro 6-2 Hdi (Citroën) Motoren sowie fortschrittliche Fahrerassistenz- und Sicherheitshilfen (optional).

FIAT DUCATO CHASSIS

Das Fiat Ducato Chassis, bewährt mit folgenden Eigenschaften:

- Starre Hinterachse mit Längsparabelfedern und Teleskopdämpfern.
- Bis zu 4.400 kg technisch zulässige Gesamtmasse je nach Modell.
- 16"-Leichtmetallräder (optional bei AXESS und PLUS, serienmäßig bei SUPREME und SPORTS).



16" Leichtmetallräder, Manuelles Getriebe



16" Leichtmetallräder, Automatik / Maxi-Chassis

AUSSENDESIGN

Außendesign mit zahlreichen, teilweise optionalen Ausstattungsmerkmalen wie Voll-LED-Scheinwerfern, schwarzem Unterfahrschutz und Nebelscheinwerfern mit Abbiegefunktion.

INNENDESIGN



Innendesign des Fahrerhauses mit stilvollem Armaturenbrett, Schaltknäuf und Lenkrad, optionaler vollständig digitaler Instrumententafel und optionalen Multimedia- und Fahrerassistenzsystemen.

AUSSENDESIGN



WEISS



EXPEDITONS GRAU



ARTENSE GRAU METALLIC



EISEN GRAU METALLIC



LANZAROTE GRAU



SCHWARZ METALLIC*

* nicht bei Twin Sports

Fotos können Ausstattungsmerkmale und Elemente zeigen, die nicht im deutschen Markt erhältlich sind. Bitte informieren Sie sich bei Ihrem Adria Händler über individuelle Modellspezifikationen und technische Details.

Citroën Jumper TWIN SPORTS/TWIN SUPREME/TWIN PLUS/TWIN ALL-IN

Der Citroen Jumper ist jetzt als Basisfahrzeug für alle Twin** und Twin Sports Modelle erhältlich. Leistungsstarke und effiziente 2,2 l Blue Hdi Motoren (Euro 6.2) mit 120 PS, 140 PS und 165 PS.

Eine hohe Serienausstattung, ein manuell schaltbares 6-Gang-Getriebe und ein großer 90l-Kraftstofftank.



CITROËN CHASSIS

Das Citroën Jumper Chassis jetzt neu bei Twin Sports und allen Twin Baureihen**.

- 16"-Leichtmetallräder (optional bei ALL-IN und PLUS, serienmäßig bei SUPREME und SPORTS).



16" Leichtmetallräder



16" Leichtmetallräder, Heavy Chassis

AUSSENDESIGN



WEISS



EXPEDITIONS
GRAU



ARTENSE GRAU
METALLIC



EISEN GRAU
METALLIC



LANZAROTE
GRAU



SCHWARZ
METALLIC*

Funktionsübersicht

DESIGN	Citroën	Fiat
Instrumententafel	analog	teilweise digital (s) bzw. vollständig digital (o)
MOTOREN		
Serienmäßig	120 / 140 Blue Hdi*	120 / 140 Multijet*
2. Level	140 Blue Hdi	140 Multijet
3. Level	165 Blue Hdi	180 Multijet
RÄDER		
ALL-IN***, AXESS****, PLUS	15" (120 PS, s) / 16" (ab 140 PS, s) / 16" Leichtmetall (o)	15" (120 PS, s) / 16" (ab 140 PS, s) / 16" Leichtmetall (o)
SUPREME, SPORTS	16" Leichtmetall (s)	16" Leichtmetall (s)
GETRIEBE		
Manuel	6-Gang	6-Gang
Automatik		9-Gang (ab 140 PS, o)
WESENTLICHE AUSSTATTUNG		
Fahrer Airbag	s	s
Beifahrer Airbag	s	s
Zentralverriegelung	s	s
ABS	s	s
ESP	s	s
Manuelle Klimasteuerung	s	s
Elektrisch verstellbarer Außenspiegel	s	s
Komfortsitze im Wohnraumdesign	s	s
Tempomat	s	s
Handy / Tablet-Halter	-	s
DAB Antenne + 4 Lautsprecher	s	s
"Stop & Start"	s	s
Kraftstofftank	90 l	90 l
Ersatzrad	s	s

* nicht bei Twin Sports

** bei Baureihe AXESS nur als ALL-IN Sondermodell

Einige Funktionen sind möglicherweise nicht bei allen Modellen verfügbar. Es sind verschiedene Pakete erhältlich, bitte wenden Sie sich an Ihren Adria Händler oder informieren Sie sich auf de.adria-mobil.com über Details.

*** nur Citroën

**** nur Fiat

s serienmäßig o optional * modellabhängig

Die Kollektion

T W I N S P O R T S

SEITE 24



T W I N S U P R E M E

SEITE 38



T W I N P L U S

SEITE 42



TWIN ALL-IN/ACCESS

SEITE 46



ACTIVE MPC

SEITE 56



Campervan für Outdoor-Enthusiasten und Sportbegeisterte oder Familien-Van? Beides!



INSPIRIERTES
DESIGN



CHARAKTERISTISCHE
MERKMALE



WOHNGEFÜHL
WIE ZUHAUSE



MODERNE
WOHNRAUMKONZEPTE



LÖSUNGEN,
DIE BEGEISTERN

TWIN SPORTS

Der Twin Sports Campervan ist für Abenteuer gemacht, dank dem Aufstelldach im exklusiven Adria Design mit seinem zusätzlichem Schlafrum, dem offenen Wohnraumkonzept und dem großzügigen Stauraum. Perfekt für sportliche Menschen mit Outdoor-Ausrüstung, aber auch für Urlaub mit Kindern.

Campervan für Outdoor-Enthusiasten und Sportbegeisterte oder Familien-Van? Beides!



TWIN SPORTS

600 SPB

600 SX

640 SG

640 SGX

640 SLB

Außendesign

Twin Sports Campervans mit hoher Ausstattung auf Fiat Ducato oder Citroën Jumper Basis.



INSPIRIERTES DESIGN

Inspiriertes Design für großartigen Vanlife mit Stil, Leistung und Zweckmäßigkeit.



Außendesign



- 1 FIAT DUCATO** oder **CITROËN JUMPER.**
- 2 AUTOMOBILER STIL** für Fahrerhaus außen in verschiedenen Außenfarben.
- 3 EXKLUSIVES ADRIA** Design Aufstelldach mit Schlafbereich.
- 4 FUNKTIONALE MECHANISMEN** des Aufstelldaches für sicheren Gebrauch.
- 5 RAHMENFENSTER.**
- 6** Adria Design **PANORAMAFENSTER.**
- 7 SCHIEBETÜR** mit integriertem Moskitonetz.
- 8 INTELLIGENTES DACHDESIGN** für Platzierung optionaler Ausstattung.
- 9 ANSCHLUSS FÜR AUSSENDUSCHE.**

AUFSTELLDACH

Aerodynamische Integration des leichten Aufstelldachs aus Verbundwerkstoff. Perfekt integriert mit dem Panoramafenster. Optionale Ausstattung wie beispielsweise Klimaanlage, Solaranlage, Markise.

Design und Konstruktion gewährleisten eine absolut sichere Nutzung, sowohl im offenen als auch im geschlossenen Zustand.



CHARAKTERISTISCHE MERKMALE

Exklusive charakteristische Adria Merkmale.

Exklusives Adria Design Panoramafenster und offenes 'Fahrerhaus-Loft'-Wohnraumdesign.



Mehr Informationen mit 360°
Innenansicht, Grundrissen
und technischen Daten unter
de.adria-mobil.com



WOHNGEFÜHL WIE ZUHAUSE

Stilvolle, hochwertige,
offen gestaltete Innenräume.

Modernes Interieur mit Möbeln im
Onyx Stil und einer Auswahl an
Textilien und Polsterapplikationen.
Truma oder Webasto Heizung
(grundrissabhängig).



Innendesign



I. Modernes Interieur mit durchdachtem Beleuchtungssystem.

II. Exklusives Adria Design Panoramafenster.

III. Offenes 'Fahrerhaus-Loft'-Wohnraumdesign.

IV. Aufstelldach mit Schlafbereich, Leselampe und USB-Steckdosen.

V. Adria digitales Bedienfeld.

VI. Dinette mit ausziehbarem Tisch und Tischhalterung für Outdoor-Einsatz.

VII. Truma Heizung. Webasto bei 640 SGX und 640 SG.



MODERNE WOHNRAUMKONZEPTE

Wohnräume mit Komfort
und Vielseitigkeit.



Große, flexible Dinette
und Küche, Herd mit 2
Kochfeldern, Spüle &
großem Kompressor-
Kühlschrank.

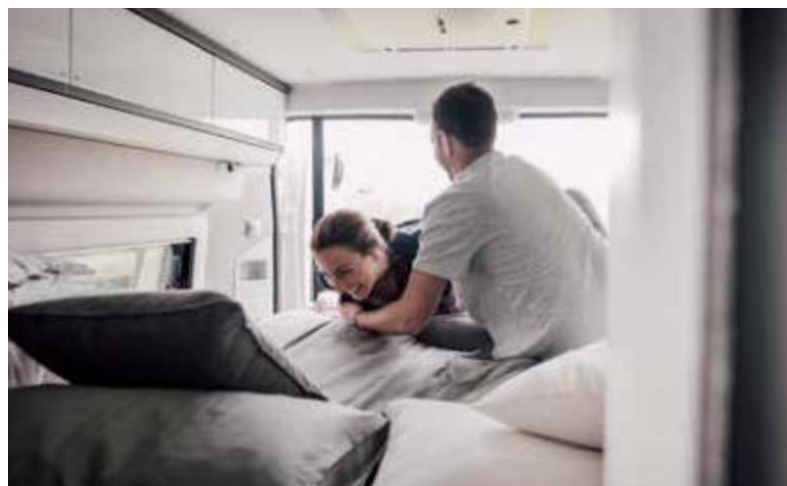

Komfortables
Schlafzimmer im Heck mit
verschiedenen Bettvarianten
(grundrissabhängig).

Duplex-Bad mit
schwenkbarer Duschwand
(grundrissabhängig).



SCHLAFBEREICH IM AUFSTELLDACH

Herausnehmbares Zelt, einfach zu reinigen und lagern, recycelbar.

Hergestellt aus Materialien auf Acrylbasis, für Isolierung, Wasserbeständigkeit und Atmungsaktivität. Fester seitlicher Moskitoschutz, die vordere Seite kann unabhängig geöffnet werden.

120 x 200 cm großer Schlafbereich mit komfortablem Bett, nützlichem Stauraum, USB-Steckdosen und Leselampen.



LÖSUNGEN, DIE BEGEISTERN

Innovative Funktionen für inspirierende Abenteuer.

AUFSTELLDACH MECHANISMUS



Der Twin Sports 640 SG verfügt über eine Vario Space XL Garage mit klappbaren sowie herausnehmbaren Betten.

Bei den längeren 640er-Modellen sorgt ein technisch hochentwickelter, einfach zu bedienender Schwenköffnungs-Dachmechanismus mit verlängerten Seitenarmen für ein perfektes Schließen und die Integration in das Dach, wenn es nicht genutzt wird, sowie für Stabilität gegen Wind, wenn es genutzt wird.



Bei den kürzeren 600er-Modellen verfügt das kompakte Aufstelldach über einen einfach zu bedienenden Scherenmechanismus, der ebenfalls ein perfektes Schließen ermöglicht.

Beide Varianten verfügen über zwei separate Dachverriegelungsmechanismen.



600 SPB
 L 599 (cm) | ☀️ 🌙
 B 205 (cm) | 4 4+1*

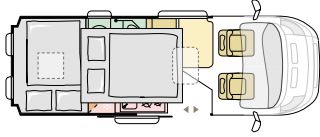
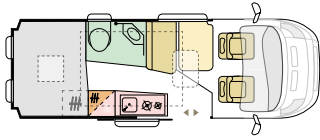

600 SX
 L 599 (cm) | ☀️ 🌙
 B 205 (cm) | 4 4+1*

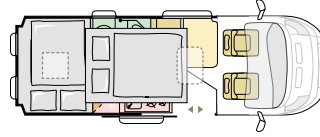
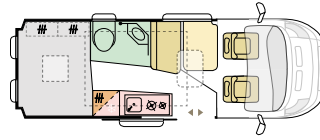

640 SG
 L 636 (cm) | ☀️ 🌙
 B 205 (cm) | 4 4+1*

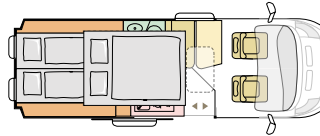
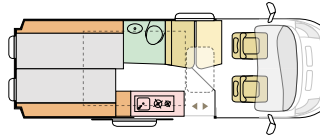

640 SGX
 L 636 (cm) | ☀️ 🌙
 B 205 (cm) | 4 4+1*

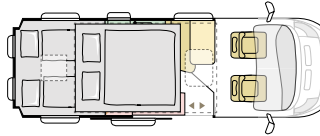
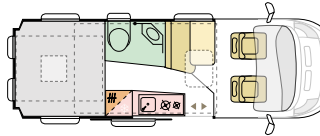

640 SLB
 L 636 (cm) | ☀️ 🌙
 B 205 (cm) | 4 4+1*

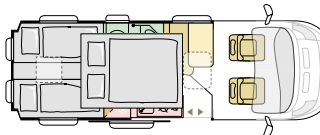
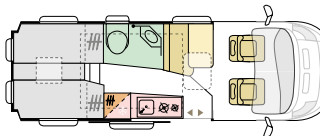

*optional



WESENTLICHE Daten

LÄNGE
 599 | 636 cm
BREITE
 205 cm
HÖHE
 258 | 268 cm
MASSE
 3500 kg / 4250 kg
MOTOR FIAT
 2,2 120 / 140 / 180 PS
MOTOR CITROËN
 2.2 120 / 140 / 165 PS



WESENTLICHE Merkmale

- Fiat Ducato oder Citroën Jumper.
- Exklusives Adria Design Aufsteldach mit großem Schlafbereich.
- Atmungsaktiver Zeltstoff im Schlafbereich.
- Das Aufsteldach verfügt über Stauraum, Leselampe, USB-Steckdosen und Moskitonetz.
- Integriertes Adria Panoramafenster.
- Heckschlafraum mit Einzellängsbetten oder Querbett.
- Onyx-Innenausstattung mit glänzend weißen Möbeln.
- Dinette im offenen 'Fahrerhaus-Loft'-Wohnraum mit ausziehbarem Tisch.
- Küche, Herd mit 2 Kochfeldern, Spüle & 84 l Kompressor-Kühlschrank.
- Duplex-Badezimmer mit schwenkbarer Duschwand (nicht bei 640 SG).
- Große Heckgarage mit eigenem Stauraum.

Wichtigste Optionen:

- Isofix.
- Zuziehhilfe Schiebetür.
- Markisen, Solaranlage, Klimaanlage.
- Auswahl an Polsterapplikationen.

AUSSENDESIGN

FARBE Aufsteldach

	EXPEDITIONS GRAU		LANZAROTE GRAU
	ARTENSE GRAU METALLIC		GRAU
	EISEN GRAU METALLIC		
	WEISS		WEISS

INTERIEUR

ONYX



POLSTERAPPLIKATIONEN

ARNO Serienpolster



LEDER Auswahl

LEDER VAAST



BERNICE Option



BLAKE Option



Polsterapplikationen und dekorative Kissen

Sie können Ihre Textilauswahl mit einem beliebigen Kissen set kombinieren.

SOPHISTICATED CLASSIC*



VIOLET CHIC



OCEAN SERENITY



CHERRY PUNCH



AUTUMN CALMNESS



SPRING GARDEN



*Serie

T W I N S

Mit den Twins dem Alltäglichen entfliehen.



TWINS

Entfliehen Sie dem Alltäglichen in unseren preisgekrönten Twin Vans. Hohe Spezifikationen und extrem praktische, komfortable Grundrisse über die gesamte Baureihe. Besondere Ausstattungen wie das neue, große SunRoof XL im Wohnbereich des Twin Supremes und das 'Fahrerhaus-Loft'-Wohnraumdesign.

Dem Alltäglichen entfliehen.



TWIN SUPREME



TWIN PLUS



TWIN ALL-IN / AXESS



SUPREME

600 SBX

600 SPB

600 SX

640 SGX

640 SLB

640 SPB Family

PLUS

600 SPB

640 SGX

640 SLB

ALL-IN / AXESS

540 SP

600 SP

600 SP Family

640 SL

Außendesign

Die Twin Campervans mit hoher Ausstattung, wahlweise auf Fiat Ducato oder Citroën Jumper Basis.



1 Fiat Ducato oder Citroën Jumper Basisfahrzeug.

2 Auswahl an Farben (SUPREME, PLUS).

3 Sportliche Grafiken.

4 Rahmenfenster (modellabhängig).

5 Panoramafenster im exklusiven Adria Design (SUPREME serienmäßig, PLUS optional).

6 Schiebetür mit integriertem Moskitonetz.

7 LED Außenbeleuchtung.

8 Isolierter und beheizbarer Wassertank (optional).

9 Zuziehhilfe für Schiebetür (optional).



Ausgezeichnet mit dem Europäischen Innovationspreis in der Kategorie 'Außendesign'.

ONLINE ENTDECKEN

Mehr Informationen mit 360° Innenansicht, Grundrissen und technischen Daten unter de.adria-mobil.com

Innendesign



I. Modernes Interieur mit durchdachtem Beleuchtungssystem.

II. Exklusives Adria Design SunRoof und Panoramafenster. Optionales SunRoof XL (Supreme). Optionales Panoramafenster vorne (fix, Plus).

III. Offenes 'Fahrerhaus-Loft'-Wohnraumdesign (bei allen Modellen).

IV. Digitales Bedienfeld.

V. Dinette mit ausziehbarem Tisch und Tischhalterung für Outdoor-Einsatz.

VI. Verschiedene Bad-Varianten (grundrissabhängig).

VII. Truma oder Webasto Heizung (modellabhängig).



T W I N S U P R E M E



Genießen Sie noch mehr Raumgefühl, mehr Kopffreiheit und mehr Licht mit dem neuen, extragroßen SunRoof XL im Wohnraum (optional).



DEM ALLTÄGLICHEN ENTFLIEHEN IM TWIN SUPREME.

Der mit dem Europäischen Innovationspreis ausgezeichnete Campervan, mit charakteristischen Merkmalen wie dem exklusiven Adria Design Panoramafenster, gedämpft schließender Schiebetür und optimierter Isolierung.

T W I N S U P R E M E

Modernes Interieur, offenes 'Fahrerhaus-Loft'-Wohnraumdesign, vollgepackt mit durchdachten Ausstattungen.





TWIN PLUS





DEM ALLTÄGLICHEN ENTFLIEHEN IM TWIN PLUS.

Genießen Sie mehr Licht mit dem fixen Panoramafenster vorne (optional).



TWIN PLUS

Gut ausgestatteter Campervan mit modernem Interieur, offenem 'Fahrerhaus-Loft'-Wohnraumdesign, vollgepackt mit durchdachten Ausstattungen.

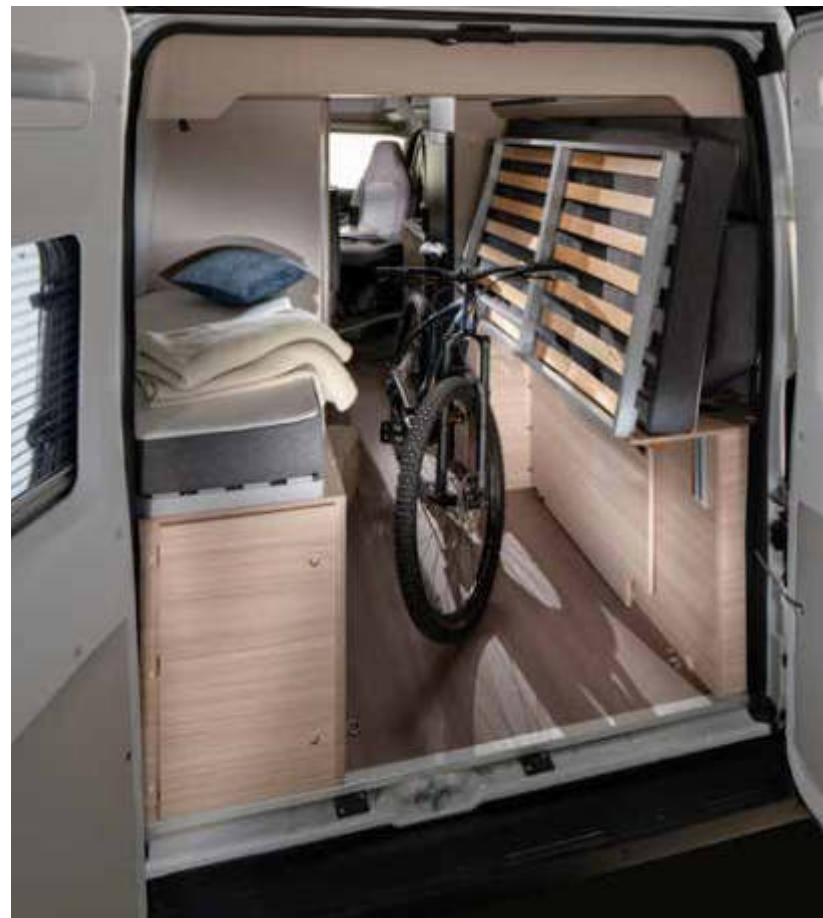



TWIN ALL-IN/AXESS



DEM ALLTÄGLICHEN ENTFLIEHEN IM TWIN ALL-IN / AXESS.

Dieser Campervan bietet ein hervorragendes Preis-Leistungs-Verhältnis, eine moderne Innenausstattung und viele Ausstattungsmerkmale.



TWIN ALL-IN / AXES S





All-In / Axxess, Plus oder Supreme?

Alle Modelle sind vollgepackt mit Funktionen und bieten hohe Spezifikationen. Um Sie bei der Entscheidung zu unterstützen, haben wir die wichtigsten Unterschiede zwischen den Modellen Supreme, Plus und Axxess zusammengefasst.

TWIN ALL-IN / AXESS



WESENTLICHE MERKMALE	ALL-IN / AXESS	PLUS	SUPREME
Fiat Ducato	- / s	s	s
Citroën Jumper	s / -	s	s
Außenlackierung	1 Farbe	6 Farben zur Auswahl**	6 Farben zur Auswahl**
5,4 m Grundriss	✓		
6 m Grundriss	✓	✓	✓
6,4 m Grundriss	✓	✓	✓
Kompressorkühlschrank	✓	✓	✓
Konkave Hängeschränke		✓	✓
Optimierte Isolierung		✓	✓
Panoramafenster über Fahrerhaus		o	s
SunRoof XL im Wohnraum			o
Rahmenfenster		✓	✓
Digitales Adria Bedienfeld	✓	✓	✓
Möbelstil	Sandy Brown	Sandy White	Onyx
Heizung*	Truma / Webasto	Truma / Webasto	Truma / Webasto
Duplex Bad		✓	✓
Moskitonetz Schiebetür	✓	✓	✓
Markise	s / o	o	o

s serienmäßig o optional

Einige Funktionen sind möglicherweise nicht bei allen Modellen verfügbar. Es sind verschiedene Pakete erhältlich, bitte wenden Sie sich an Ihren Adria Händler oder informieren Sie sich auf de.adria-mobil.com über Details.

*grundrissabhängig
** teilweise optional



SANDY BROWN

TWIN PLUS



TWIN SUPREME



SANDY WHITE



ONYX



T W I N S G R U N D R I S S E

TWIN supreme

600 SBX
 L 599 (cm) | ☀️ 🌙
 B 205 (cm) | 2 2

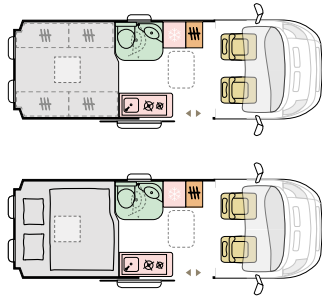

600 SPB
 L 599 (cm) | ☀️ 🌙
 B 205 (cm) | 4 2+1*

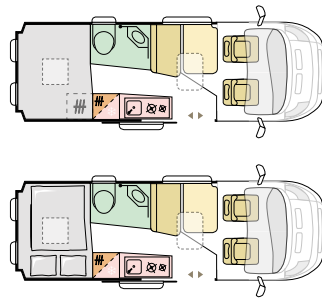

600 SX
 L 599 (cm) | ☀️ 🌙
 B 205 (cm) | 4 2+1*

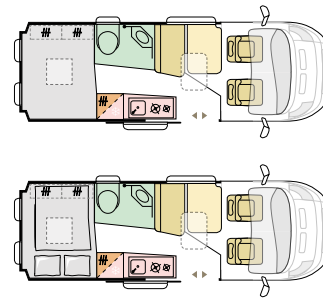

640 SGX
 L 636 (cm) | ☀️ 🌙
 B 205 (cm) | 4 2+1*

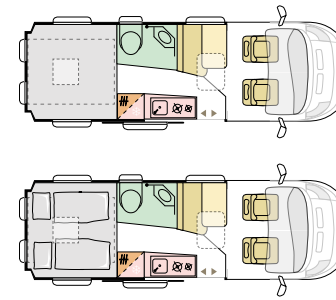

640 SLB
 L 636 (cm) | ☀️ 🌙
 B 205 (cm) | 4 2+1*

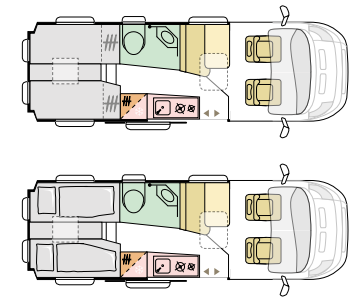

TWIN plus

600 SPB
 L 599 (cm) | ☀️ 🌙
 B 205 (cm) | 4 2+1*

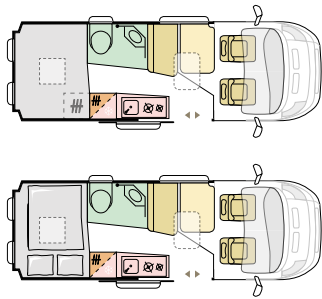

640 SGX
 L 636 (cm) | ☀️ 🌙
 B 205 (cm) | 4 2+1*

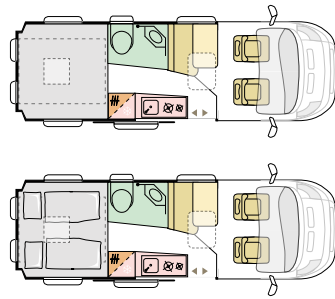

640 SLB
 L 636 (cm) | ☀️ 🌙
 B 205 (cm) | 4 2+1*

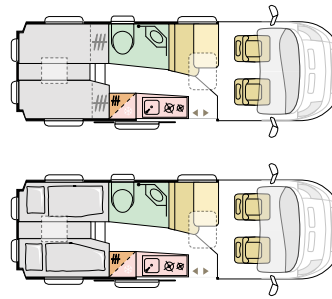

TWIN all-in / axess

540 SP
 L 541 (cm) | ☀️ 🌙
 B 205 (cm) | 4 2

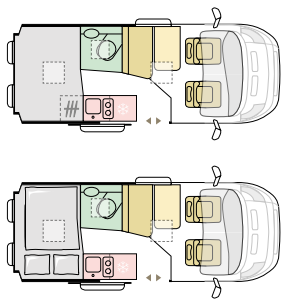

600 SP
 L 599 (cm) | ☀️ 🌙
 B 205 (cm) | 4 2+1*

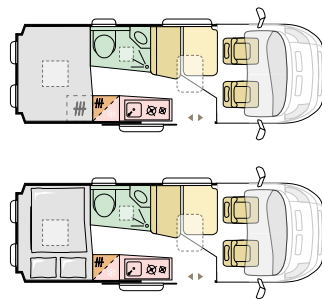

600 SP FAMILY
 L 599 (cm) | ☀️ 🌙
 B 205 (cm) | 4 4+1*

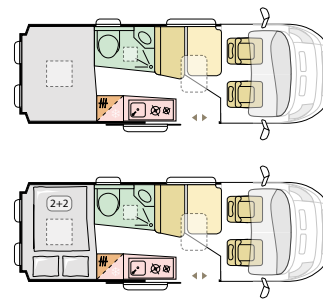

640 SL
 L 636 (cm) | ☀️ 🌙
 B 205 (cm) | 4 2+1*

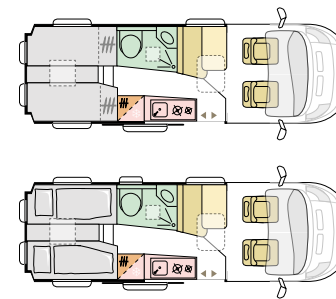

*optional



640 SPB FAMILY ☀️ 🌙
 L 636 (cm) | 4 4+1*
 B 205 (cm)

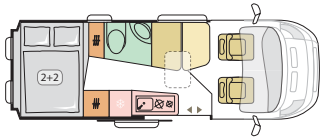
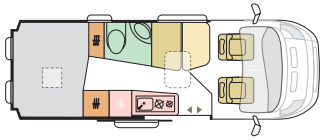

WESENTLICHE Daten

LÄNGE
599 - 636 cm
BREITE
205 cm
HÖHE
258 cm
MASSE
3500 kg / 4250 kg
MOTOR FIAT
2,2 120 / 140 / 180 PS
MOTOR CITROËN
2,2 120 / 140 / 165 PS



WESENTLICHE Merkmale

- Exklusives Adria Design Panoramafenster vorne.
 - 'Fahrerhaus-Loft'-Wohnraumdesign und Beleuchtung.
 - Duplex Badezimmerlösung mit schwenkbarer Duschwand.
 - Schlafräum im Heck mit Einzel- oder Querbetten.
 - Digitales Adria Bedienfeld für intuitive Bedienung.
 - 84 l Kompressor Kühlschrank, Spüle & 2 Kochfeldern.
 - Ausziehbarer Dinette Tisch, Verwendung im Freien möglich dank Außenhalterung.
 - Truma-Heizung (Webasto bei Modell SGX).
- Wesentliche Optionen:**
- SunRoof XL im Wohnraum.
 - 138 l Kompressor Kühlschrank.
 - Isofix, Moskitonetz, Dinette-Bett vorne.
 - Zuziehhilfe Schiebetür.
 - Markisen, Solaranlage, Klimaanlage.
 - Auswahl an Textilien und Polsterapplikationen.

LÄNGE
599 - 636 cm
BREITE
205 cm
HÖHE
258 cm
MASSE
3500 kg / 4250 kg
MOTOR FIAT
2,2 120 / 140 / 180 PS
MOTOR CITROËN
2,2 120 / 140 / 165 PS



- 'Fahrerhaus-Loft'-Wohnraumdesign und Beleuchtung.
 - Großes Dachfenster 700 x 500 mm.
 - Schlafräum im Heck mit Einzel- oder Querbetten oder Doppelbett.
 - Digitales Adria Bedienfeld für intuitive Bedienung.
 - 84 l Kompressor Kühlschrank, Spüle & 2 Kochfeldern.
 - Ausziehbarer Dinette Tisch, Verwendung im Freien möglich dank Außenhalterung.
 - Truma-Heizung in der Dinette (Webasto bei Modell SPB Family und SGX).
- Wesentliche Optionen:**
- Panoramafenster vorne (fix).
 - 138 l Kompressor Kühlschrank (grundrissabhängig).
 - Isofix; Moskitonetz; Dinette-Bett vorne.
 - Zuziehhilfe Schiebetür.
 - Markisen, Solaranlage, Klimaanlage.
 - Auswahl an Textilien und Polsterapplikationen.

LÄNGE
541 - 636 cm
BREITE
205 cm
HÖHE
258 cm
MASSE
3500 kg / 4250 kg
MOTOR FIAT
2,2 120 / 140 / 180 PS
MOTOR CITROËN
2,2 120 / 140 / 165 PS







- 'Fahrerhaus-Loft'-Wohnraumdesign und Beleuchtung.
 - Großes Dachfenster 700 x 500 mm.
 - Schlafräum im Heck mit Einzel- oder Querbetten oder Doppelbett.
 - Digitales Adria Bedienfeld für intuitive Bedienung.
 - 84 l Kompressor Kühlschrank, Spüle & 2 Kochfelder.
 - Ausziehbarer Dinette Tisch, Verwendung im Freien möglich dank Außenhalterung.
 - Kompakte Badlösung mit fester Dusche.
 - Truma-Heizung in der Dinette (Webasto bei Modell 600 SP Family).
- Wesentliche Optionen:**
- Isofix; Moskitonetz; Dinette-Bett vorne.
 - Zuziehhilfe Schiebetür.
 - Markisen, Solaranlage, Klimaanlage.
 - Auswahl an Textilien und Polsterapplikationen.

TWIN supreme



AUSSENDESIGN

-  WEISS
-  LANZAROTE GRAU
-  EXPEDITIONS GRAU
-  SCHWARZ METALLIC
-  ARTENSE GRAU METALLIC
-  EISEN GRAU METALLIC





INTERIEUR

ONYX



TWIN plus



-  WEISS
-  LANZAROTE GRAU
-  EXPEDITIONS GRAU
-  SCHWARZ METALLIC
-  ARTENSE GRAU METALLIC
-  EISEN GRAU METALLIC

SANDY WHITE



TWIN all-in / axess



-  WEISS

SANDY BROWN



POLSTERAPPLIKATIONEN

ARNO Serienpolster



BERNICE Option



BLAKE Option



LEDER Auswahl

LEDER VAAST



Polsterapplikationen und dekorative Kissen

Sie können Ihre Textilauswahl mit einem beliebigen Kissen set kombinieren.

SOPHISTICATED CLASSIC*



VIOLET CHIC



ARNO Serienpolster



BERNICE Option



BLAKE Option



LEDER VAAST



OCEAN SERENITY



CHERRY PUNCH



ARNO Serienpolster



BERNICE Option



BLAKE Option



AUTUMN CALMNESS



SPRING GARDEN



*Serie

MULTI-PURPOSE VAN

Play. Stay. Everyday.



ACTIVE

Play, Stay, Everyday: Dafür ist der Active Campingbus gemacht. Perfekt für Übernachtungen, Wochenendausflüge, längere Ferien, als Basisfahrzeug für Outdoor-Sportarten sowie als leistungsfähiges Alltagsfahrzeug für den Weg zur Arbeit, den Schulweg, zum Einkaufen oder zum Ausgehen am Abend! Wählen Sie zwischen zwei Modellen, beide mit einem Schlafbereich im Aufstelldach: dem **Active Base**, einem perfekten Alltagsfahrzeug, geeignet für Übernachtungen, und dem **Active Pro**, voll ausgestattet mit Küche.

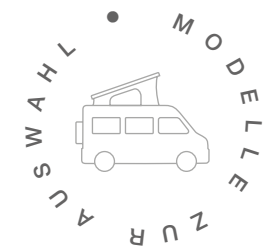

BASE

PRO



ACTIVE BASE



ACTIVE PRO

Play. Stay. Everyday.

Begeistern Sie sich für diese Art von Fahrzeug dank seines kompakten, agilen und vielseitigen Charakters.



PLAY

Machen Sie den Active zu Ihrem eigenen Basislager für das Outdoor-Leben und den Sport!

Einparken, auspacken und los geht's. Es gibt viel Platz und Stauraum für Ihre gesamte Outdoor-Ausrüstung und ein offenes Wohnraumkonzept, das mit der Natur verbindet.

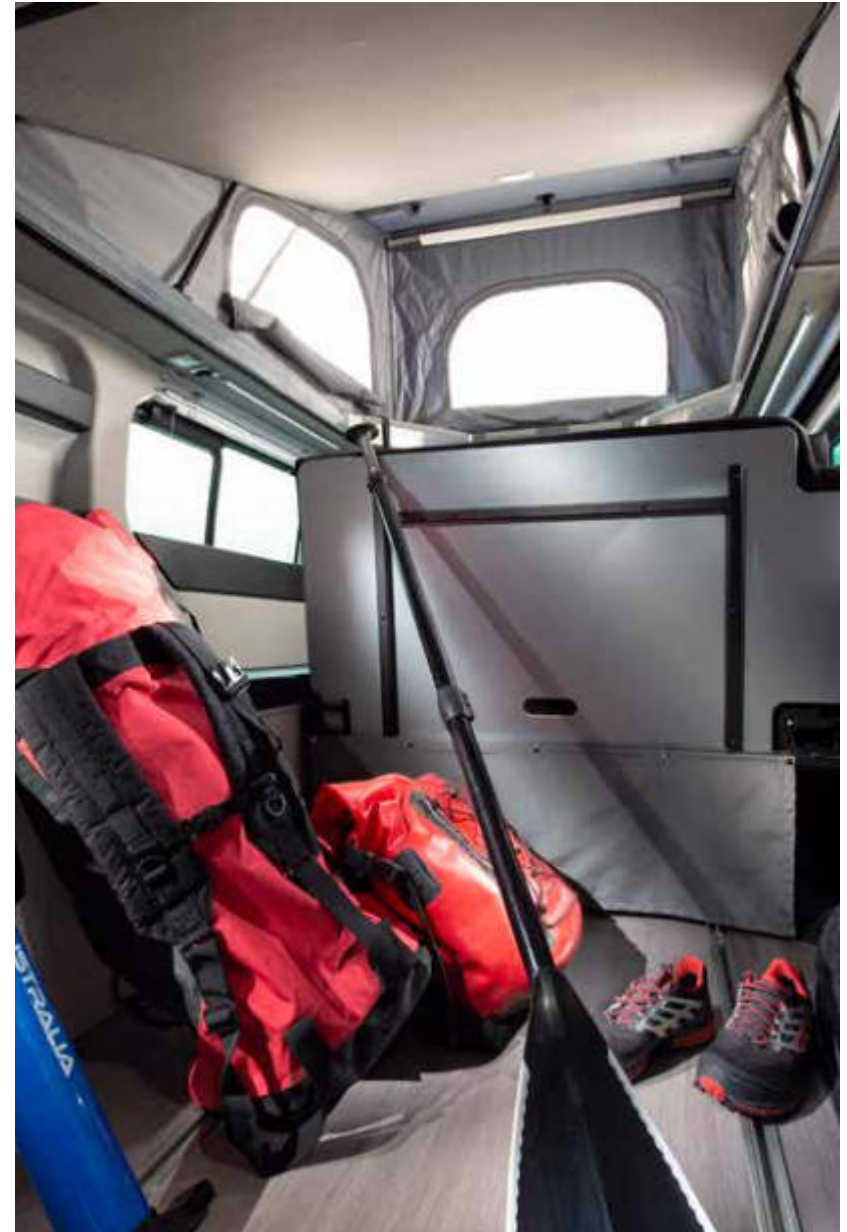



STAY

Übernachten Sie im Active dank der einfach einzurichtenden Schlafmöglichkeiten!

Komfortable Unterkunft für bis zu fünf Personen, mit einem Schlafzimmer im Wohnraum und einem weiteren im Aufstelldach.

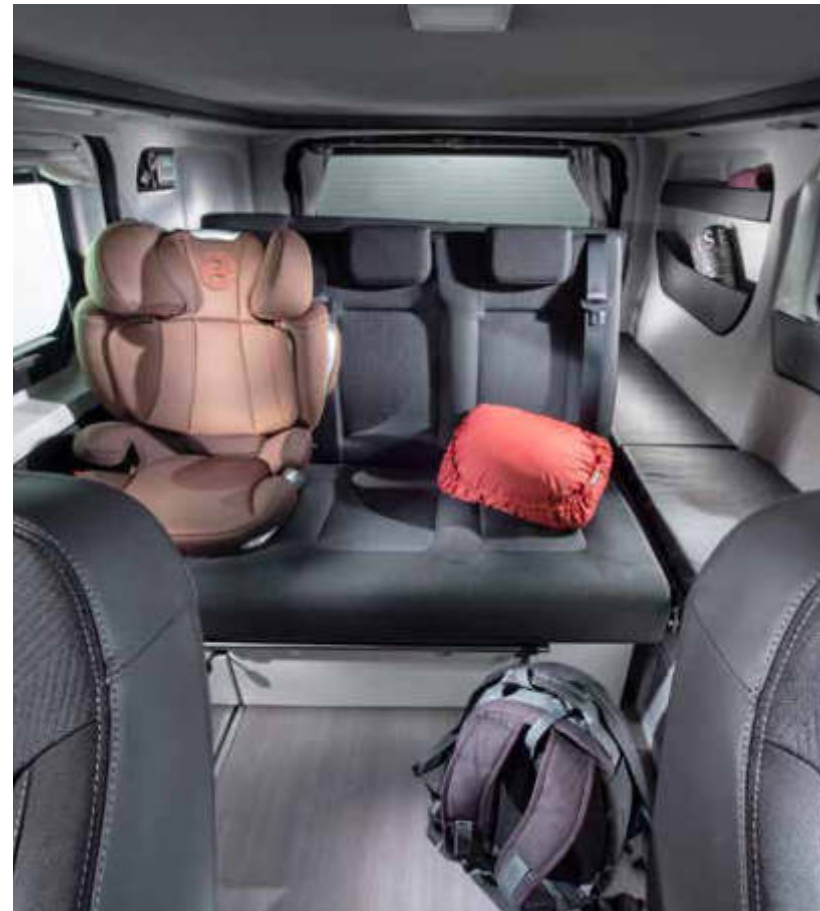

EVERYDAY

Nutzen Sie den Active jeden Tag, er ist ein fantastischer Haupt- oder Zweitwagen.

Hoher Fahrspaß, geräumig und praktisch, viel mehr Platz als bei den meisten Autos. Bis zu sechs homologierte Sitze, darunter eine große, verschiebbare Sitzbank.

So viel praktischer Stauraum, großartig für den Urlaub, auch ziemlich nützlich für Einkaufstouren und den täglichen Gebrauch.

Außendesign

Der Active basiert auf dem Renault Trafic mit den neuesten Euro 6.d 2,0 l Renault-Motoren und fortschrittlichsten Fahrerassistenzsystemen.



1 4 Schlafplätze bei Pro, 5 Schlafplätze bei Base.

2 2,0 l Euro 6 Motoren und Renault-Fahrerassistenzsysteme.

3 Wendig dank einer von Länge 4,99 m und von Höhe 2,04 m (optional, etwa 2 m).

4 Styling im Automobil Stil, mit neuen Grafiken, Voll-LED Scheinwerfer.

5 Aufstelddach mit integriertem Schlafbereich.

6 Getönte Heck- und Seitenfenster für mehr Privatsphäre.

7 Optionale Markise.

ONLINE
ENTDECKEN

Mehr Informationen mit 360°
Innenansicht, Grundrissen
und technische Daten
unter de.adria-mobil.com

Innendesign

ACTIVE BASE



I. Inneneinrichtung in weißem Dekor.

III. Verschieb- und klappbare Sitzbank, optionaler Einzelsitz.

V. Externer Anschluß für 230 V und interne USB-Steckdosen.

VII. Webasto Heizung (optional).



II. Drehbarer Fahrer- und Beifahrersitz, 5 Sitzplätze serienmäßig, 6. Sitzplatz optional.

IV. Gepäckbox, Platz für tragbaren Kühlschrank und Batterie.

VI. Platz für eine 100 Ah Batterie.

ACTIVE PRO



I. Inneneinrichtung mit glänzend weißen, kratzunempfindlichen Möbeln.

III. Verschieb- und klappbare Sitzbank, optional Einzelsitz.

V. Optimierte Garderobe und Stauraum.

VII. Webasto Heizung (optional).



II. Drehbarer Fahrer- und Beifahrersitz, 5 Sitzplätze serienmäßig, 6. Sitzplatz optional.

IV. Küche mit Tisch, Herd mit 2 Kochfeldern, Spüle und 36 l Kühlschrank.

VI. Platz für zwei 100 Ah Batterien.

A C T I V E



Der Multi-Purpose Campingbus ist ein echtes Mehrzweckfahrzeug und verwandelt sich schnell vom Alltagsfahrzeug in einen Van. Der Wohnraum ist effizient gestaltet, alles ist am richtigen Platz und bei geöffnetem Aufstelldach ist die zusätzliche Kopffreiheit sehr angenehm.



ACTIVE GRUNDRISSSE

BASE

L 499 (cm)
B 196 (cm)



5 5



Webasto

ACTIVE Base

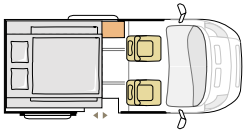
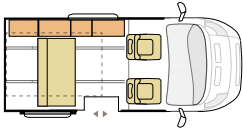

PRO

L 499 (cm)
B 196 (cm)



5 4



Webasto

ACTIVE Pro

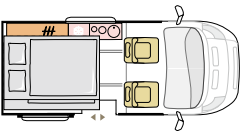
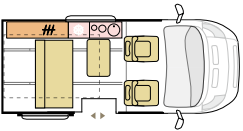

WESENTLICHE DATEN	ACTIVE Base	ACTIVE Pro
Länge	499 cm	499 cm
Breite	196 cm	196 cm
Höhe	204 199 cm	204 199 cm
Gesamtgewicht	2780 kg / 2960 kg*	2780 kg / 2960 kg*
Motor	2.0 110 / 130 / 150 / 170 PS	2.0 110 / 130 / 150 / 170 PS
WESENTLICHE MERKMALE		
Automobile Styling, sportliche Grafik und LED-Scheinwerfer	✓	✓
Aufsteldach mit integriertem Schlafbereich	✓	✓
Inneneinrichtung in weißem Dekor	✓	
Interieur mit kratzresistenten Möbeln		✓
Drehbarer Fahrer- und Beifahrersitz, 5 Sitzplätze serienmäßig, 6. Sitzplatz optional	✓	✓
Verschieb- und klappbare Sitzbank	✓	✓
Küche mit Tisch, 2 Kochstellen, Spüle und 36 l Kühlschrank		✓
Gepäckbox, Platz für tragbaren Kühlschrank und Batterie	✓	
Externer Anschluß für 230 V und interne USB-Steckdosen	✓	✓
Anschluß für Außendusche		✓
Platz für eine 100 Ah Batterie	✓	✓
Platz für zwei 100 Ah Batterien		✓
Heizung	Webasto Heizung (optional)	Webasto Heizung (optional)
Rückfahrkamera	✓	✓

* abhängig von Motorvariante

L = LÄNGE B = BREITE



ANZAHL SITZPLÄTZE



ANZAHL DER SCHLAFPLÄTZE



KÜCHE



TISCH



SITZECKE



GARDEROBE



SCHLAFPLÄTZE



BAD



BODEN

Renault Trafic



BLUE dCi

2.0 l / 110 PS
2.0 l / 130 PS
2.0 l / 150 PS
2.0 l / 170 PS

Entworfen und konstruiert für die Integration in das Basisfahrzeug, für Freude am Fahren, mit leistungsstarken 2,0 l Blue dCi Motoren und einem offenen 'Fahrerhaus-Loft'-Wohnraumdesign. Dieselmotoren der neuesten Generation für Kraft und Leistung, in drei Varianten.

- Manuelle Sechsgangschaltung oder optionales automatisiertes Quick-Shift Getriebe (optional, nur bei Blue dCi 150/170).
- Safety-Paket (optional).
- Style-Paket für außen (optional).
- 17" Leichtmetallfelgen (optional).





Weltklasse-Partner

**ADRIA FREIZEITFAHRZEUGE,
VON WELTKLASSE-ATHLETEN
AUSGEWÄHLT.**



TINA MAZE

Doppel-Weltmeisterin und Doppel-Olympia-Goldmedaillengewinnerin. Tina Maze, aus Slowenien, eine der besten Skifahrerinnen aller Zeiten, unterwegs in ihrem Twin Sports, zum Skifahren in die Berge oder zum Windsurfen ans Meer.

ADRIA MOBIL CYCLING TEAM

Das Adria Mobil Cycling Team ist das Spitzenteam des slowenischen Radsports in der UCI European Tour. Für weitere Informationen besuchen Sie www.adria-mobil-cycling.com



PRIMOŽ ROGLIČ

Goldmedaillengewinner der Olympischen Spiele 2020 im Einzelzeitfahren des Straßenradrennens der Männer. Zweimaliger Sieger der La Vuelta in den Jahren 2019-20, Zweiter der Tour de France 2020 und Sieger in Lüttich. Primož, aus Slowenien, nutzt seinen Sonic als Basislager bei seinem Training und seinen Wettkämpfe und genießt im Sonic zusammen mit seiner Familie seinen Urlaub.



JAKOV FAK

Ein Weltklasse Biathlon Athlet, der bei internationalen Wettkämpfen Slowenien repräsentiert. Silbermedaillengewinner bei den olympischen Winterspielen 2018 und Bronzemedaillengewinner in Vancouver 2010. Jakov ist mit seinem Sonic Supreme beim Training, zu Wettkämpfen und auf Reisen unterwegs.



SOCIAL MEDIA

Werden Sie ein Mitglied der Adria Familie und teilen Sie Ihre Abenteuer auf Facebook, Instagram, YouTube oder Pinterest.

 [adria_mobil_deutschland](#)

 [Adria Deutschland](#)

 [Adria Mobil Deutschland](#)

 [adriamobiledeutschland](#)



RED BULL KTM FACTORY RACING TEAM

Seit 2013 wird jedes Jahr im Januar eine Flotte von Adria Wohnmobilen zur Rallye Dakar in Südamerika zu unserem Partner, dem Red Bull KTM Factory Racing Team, gebracht. Außerdem unterstützen maßgeschneiderte Adria Twins das Red Bull KTM Factory Racing Motocross Team bei ihrer MXGP-Weltmeisterschaft.



inspirations
magazine

ENTDECKEN SIE MEHR IN DER NEUEN AUSGABE DES INSPIRATIONS MAGAZINS, ONLINE AUF de.adria-mobil.com/inspirations



REIMO REISEMOBILCENTER GmbH
Geschäftsbereich Adria Deutschland
Boschring 10
63329 Egelsbach
E-Mail: adria@reimo.com
Web: www.adria-deutschland.de
Telefon: 06150-8662-285
Telefax: 06150-8662-288

AP2311

I FEEL
SLOVENIA

Slowenien

Entdecken Sie Slowenien als Reiseziel
www.slovenia.info



Der Zweck des Kataloges dient der Veranschaulichung. Fotos in diesem Katalog können einige Elemente zeigen und in den Beschreibungen können einige Elemente erwähnt werden, die nicht zur Serienausrüstung gehören; es können Produkte gezeigt oder erwähnt werden, die nur zu einigen Märkten gehören sowie Optionen und Ausstattungsmerkmale gezeigt oder beschrieben werden, die voraussichtlich zu einem späteren Zeitpunkt oder nicht mehr verfügbar sein werden. Des Weiteren dienen die Fotos auch hinsichtlich ihres Hintergrunds und Landschaftsbilds illustrativen Zwecken. So können die Fotos Standorte zeigen, an denen das Anhalten oder Parken mit einem Van, Wohnmobil oder Wohnwagen erlaubt, Camping oder Übernachten aber nicht gestattet sind. Die Produkte können sich aus technischen oder kaufmännischen Gesichtspunkten auf Grund anderer Vorschriften ändern. Druckfehler und Irrtümer vorbehalten. Bitte kontaktieren Sie Ihren ausgewählten Fachhändler, um detaillierte Informationen vor dem Kauf zu erhalten.

Published by: Adria Mobil, d.o.o.; Art Direction: PM2; Production: Enigma d.o.o.; Photography: Branko Čeak, Jože Maček, Jure Horvat, Styling: Nataša Mandelj Čeak; Cover photo: Branko Čeak, Jože Maček, Jure Horvat; Lifestyle photos: Simone Benedetti, Francesco Zanet, Daniele Molineris, Luca Masarà, Shutterstock, iStock, themediumgray.com; Styling: PM2, Claudia Barberi. KTM Images: Rally Zone; Photo Adria Mobil Cycling: Vid Ponikvar|Sportida; Primož Roglič|Cor Vos, Tour deTietema; Renders: Inpac d.o.o.; Copy: Neil Morley; Lythography: Tomo Per; Thanks to: Müller, Amfibija, My Dream Journey; Printed by:

Katalog Stand Juli 2022. Gültig bis zum Erscheinen eines neuen Kataloges.

Print und Publikation August 2022